

Cordless 2WAY Blender

コードレス 2WAY ブレンダー

(家庭用)

取扱説明書 保証書付

お買いあげ誠にありがとうございます。

正しくご使用していただくため、ご使用前にこの取扱説明書を必ずお読みください。





また、本書は保証書が付属しておりますので、お読みになりましたら、大切に保管してください。

	ご使用前に	1
	安全上のご注意	2・3
	各部の名称	4
	ご使用上の注意	5
目次	ご使用方法	6・7
	お手入れの方法	8
	故障かなと思ったら	9
	仕様	9
	アフターサービスについて	10
	保証書	10

ご使用前に

警告マークについて

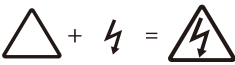
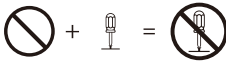
この取扱説明書では、製品を安全にお使いいただき、お客様や他の人々への危害や損害を未然に防止するため、ご使用の際の注意事項を下欄のような警告マークで表示しています。このマークは、誤った取扱いをすると生じることが想定される内容を、危害や、損害の大きさ、切迫の程度で明示するものです。それぞれの意味を十分にご理解の上、この取扱説明書をお読みください。また、これらのマークを表示してある事項は、いずれも安全に関する重要な内容ですので必ず守ってください。

警告マークの種類	警告マークの内容
 危険	人が死亡または重傷を負う差し迫った危険の発生が想定される内容。
 警告	人が死亡または重傷を負う可能性が想定される内容。
 注意	人が傷害を負う可能性及び物的損害のみの発生が想定される内容。
例  感電注意	△記号は、危険・警告・注意を促す内容があることを告げるものです。図の中に具体的な注意内容(左図の例では感電注意)が描かれています。
例  分解禁止	⊘記号は、禁止の行為であることを告げるものです。マークの中やマークに隣接する文章に具体的な禁止内容(左図の例では分解禁止)が描かれています。
例  USBケーブルを本体から抜いてください	●記号は、行為を強制したり指示したりする内容を告げるものです。図の中に具体的な指示内容(左図の場合はUSBケーブルを本体から抜いてください)が描かれています。

安全上のご注意

感電・やけど・火災・故障などを防ぐために、
ご使用前に「安全上のご注意」をよくお読みの上、正しくお使いください。

⚠ 警告

修理技術者以外の方は、絶対に分解したり修理・改造は行わないでください。発火したり、異常動作してけがをすることがあります。



本体やUSBケーブル、ACアダプタを水につけたり、水滴のかかる場所・状態では使用しないでください。感電・破損の原因になります。



お子様に使用させないでください。また、幼児のそばで使用したり、幼児の手の届く所に置かないでください。



フタを外した状態や、ブレンダーボトルやプロセッサーボウルがない状態で動作させないでください。カッターを露出したままで作動するとけがをすることがあります。



作動中にブレンダーボトル、プロセッサーボウルの中へ指、スプーン、はしなど、食材以外の物をいれしないでください。ケガや故障の原因となります。



カッターの刃が止まっていない状態で部品の取り付け、取り外しは行わないでください。けがの原因となります。



本製品を使用していないときは部品を取り外し、お手入れのときは、USBケーブルを抜いてください。けがの原因となります。

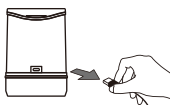

定格時間(肉類:30秒/野菜:60秒)以上の使用はしないでください。発熱や発火、故障の原因となります。



USBケーブルが傷んでいたり、差し込みがゆるいときは使用しないでください。感電・ショート・発火の原因となります。



ケーブルを抜くときは、充電ケーブルを持たず必ず先端のプラグを持って引き抜いてください。感電・ショート・発火の原因となります。

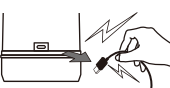

充電時以外はUSBケーブルやACアダプタのプラグをコンセントから抜いてください。けがややけど、絶縁劣化による感電や漏電火災の原因となります。

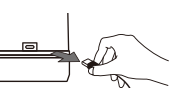

USBケーブルやACアダプタのプラグは根元まで確実に差し込んでください。差し込みが不完全な場合、感電・発熱による火災の原因となります。傷んだケーブルや緩んだコンセント、USB出力以外の電源では使わないでください。



USBケーブルは足やものに引っかかると、本体の落下や転倒によりやけどやけがの原因となります。十分注意して配置してください。



USBケーブル・ACアダプタを破損するようなことはしないでください。傷つけたり、加工したり、熱器具に近づけたり、無理に曲げたり、ねじったり、引っ張ったり、重い物を乗せたり、束ねたりしないでください。傷んだまま使うと、感電・ショート・火災の原因となります。



ぬれた手で、USBケーブル、ACアダプタの抜き差しをしないでください。感電の原因となります。

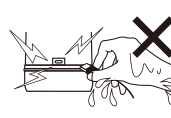

カッターの回転が止まるまで開けないでください。けがの原因となります。



動作中に移動させないでください。けがの原因となります。



異常・故障時は直ちに使用を中止してください。発煙・発火・感電・けがの原因となります。



安全上のご注意

⚠ 注意

<p>USBケーブルやACアダプタのプラグのほこりなどは、定期的に取り除いてください。プラグにほこりがたまると湿気などで絶縁不良となり、火災の原因になります。プラグを抜き、乾いた布でふいてください。</p> 	<p>カッターは鋭利ですので直接手で触れないでください。けがの原因となります。</p> 	<p>カッターユニットを取り外してから、容器の中の食材を扱うようにしてください。</p> 
<p>部品の取り外しやお手入れのときは、スイッチを押さないように注意してください。けがの原因となります。</p> 	<p>不安定な場所では使用しないでください。けが、故障の原因となります。</p> 	<p>ブレンダーボウル、プロセッサーボウルに規定以上の食材を入れすぎないようにしてください。</p> 
<p>製品で使用可能な食材以外のものを入れたり、調理以外の用途に使用しないでください。故障の原因となります。</p> 	<p>保管する際は、本体のスイッチ部分にもが当たらないように注意してください。</p> 	<p>ブレンダーボウルやプロセッサーボウルに食材を入れたまま保管しないでください。食材の発酵や故障・劣化の原因となります。 ※使用後はできるだけ早く分解・洗浄を行ってください。</p> 

充電式電池（本体内蔵）についてのご注意

- 長期間使用しないと、電池が劣化することがあります。
- 長期間保管された後に再び使用する際は、自然放電している場合がありますので十分に充電をしてからご使用ください。
- 本製品の電池は交換することができません。充電ができなくなったり、フル充電後も使用可能回数が減った場合は新しい製品をご購入ください。
- 分解、加熱、火に入れる等をしないでください。発熱、液漏れ、破損の原因になります。
- 本製品はリチウムイオン電池を使用しています。

製品廃棄の際には、電池残量が無いことを確認してから処分してください。

本体は分解できませんので詳しい廃棄方法は各自治体の指示に従ってください。

各部の名称

ご使用前に内容物をご確認ください。

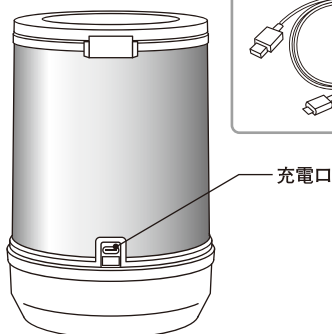
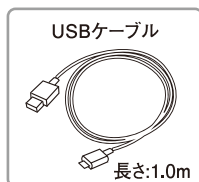
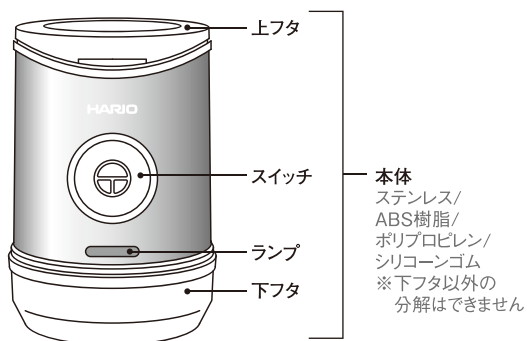

●ブレンダー

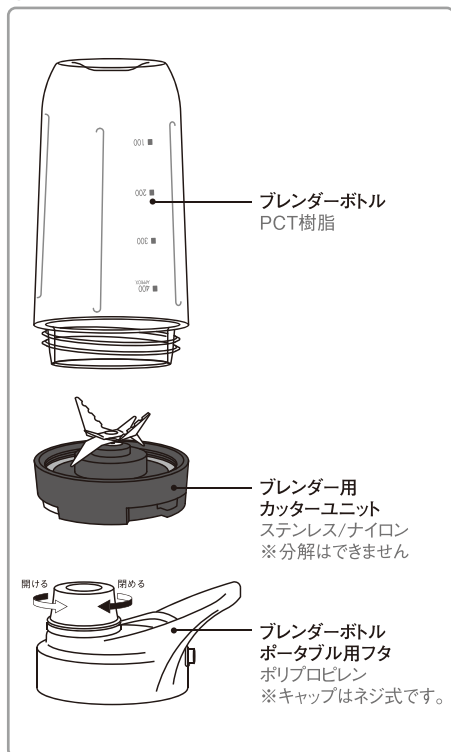

●プロセッサー

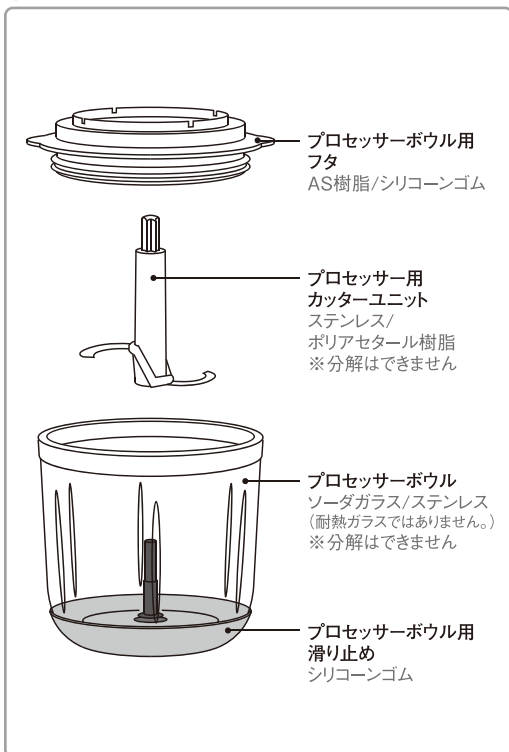

● MADE IN CHINA

ご使用上の注意

- △ 食品以外のものは入れないでください。
 - △ 水平で安定した場所でご使用ください。
 - △ 空回転をしないでください。
 - △ 連続使用可能時間は最大60秒です。それ以上の連続使用はモーター故障の原因となりますのでおやめください。(肉類:30秒 / 野菜:60秒を目安にご使用ください)
 - △ 続けてご使用になる場合は1分以上時間を空けてからご使用ください。
 - △ 連続して3回使用後、続けてご使用になる場合は30分以上を空けてからご使用ください。
 - △ 充電中に動作することはできません。
 - △ 電子レンジ・オーブンでの使用はできません。
 - △ 食材は大きすぎると故障の原因になります。適当なサイズにカットしてご使用ください。
- 本製品は、各部品が本体にしっかりとセットされていないと作動しない設計です。

△ 調理できない材料 (例)

- ・ねばりがある材料 (やまいも、もちなど)
- ・水分の少ない材料 (ゆでたじゃがいもなど)
- ・かたい材料・乾燥した材料 (冷凍食品・乾物・米など)
- ・筋のある肉・魚類
- ・氷
- ・40℃以上の熱い材料 (必ず常温に冷ましてください)

ランプに関して

- 作 動 時 : 緑に点灯 (停止すると消灯)
充 電 時 : 赤に点灯 (充電を停止すると消灯)
充 電 完 了 時 : 緑に点灯
電池残量半分以下 : 半分緑に点灯
充 電 不 足 : 赤に3回点滅

ご使用になる前に

本製品をご使用になる前に必ず下記のことを行なってください。

本体

- 1. 本体を十分に充電してください。
(充電中に動作することはできません)
- △ **注意**
・本体は水をかけたり、水の中に入れてたりしないでください。

食材に触れる部品 (本体・USBケーブル以外)

- 1. ぬるま湯で洗ってください。
- 2. 洗浄後、完全に乾かしてください。
- △ **注意**
・カッターで手を切らないように注意してください。
・クレンザーなどの研磨材入りの洗剤は表面を傷つける原因となります。使用しないでください。
・本製品は食器洗い乾燥機のご使用ができません。

ご使用方法

ブレンダー

1. ブレンダーボトルに食材を入れます。
 - ・固形の材料（果物や野菜など）は3cm角程度のサイズを目安に切って入れてください。
 - ・かための材料（にんじんなど）は1cm角程度に切って入れてください。

⚠ 400のメモリ以上は入れないでください。

※一度に入れられる量は食材によって異なります。

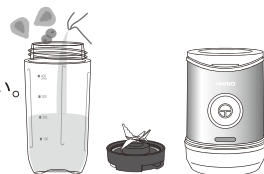

2. ブレンダーボトルにブレンダー用カッターユニットをしっかりと取り付けます。



3. 本体の上フタを開け、2を右図のように合わせて差し込み、左に回してセットします。（本体の上フタは取り外せません）

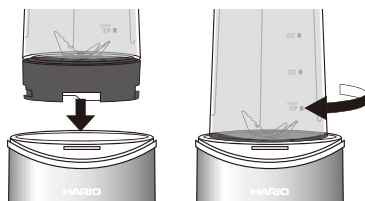

4. 本体正面のスイッチを押します。押している間、カッターが回転します。もう片方の手でブレンダーボトルを支えてください。

⚠ 本体の下フタが閉まっていないと作動しません。



5. カッターが停止したら、本体からブレンダーボトルを取り外します。

⚠ 本体から取り外す際、ブレンダーボトルとカッターユニットが外れないように注意してください。

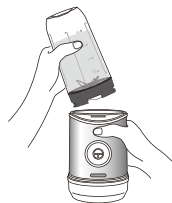

6. 使用後は本体の上フタを閉めてください。



ご使用方法

プロセッサー

1. プロセッサーボウルにプロセッサー用
カッターユニットを右図のように取り付けます。



2. 1に食品を入れ、プロセッサーボウル用フタを嵌めます。
・固形の材料（肉類や野菜など）は3cm角程度のサイズを目安に切って入れてください。
・かための材料（にんじんなど）は1cm角程度に切って入れてください。
※一度に入れられる量は食材によって異なります。

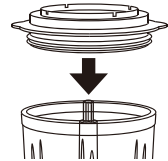

3. 本体の下フタを外し、プロセッサーボウル用フタと本体のモーターのリブが合う位置にセットしてください。

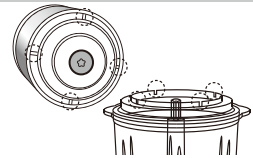

4. 本体正面のスイッチを押します。押している間、カッターが回転します。もう片方の手でボウルを支えてください。
※途中でフタを開けて菜箸などで食材を混ぜると、より均一な仕上がりになります。

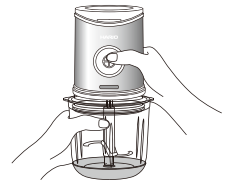

⚠ 本体の上フタが開まっていないと作動しません。

5. カッターが停止したら、プロセッサーボウルから本体を取り外します。プロセッサーボウル用フタから出ているカッターユニットのシャフトを指で押さえながら、フタを取り外します。その後、カッターユニットを取り外します。

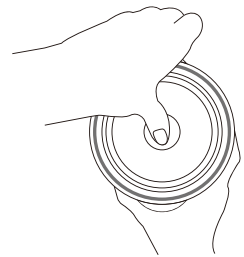

⚠ プロセッサーボウル用フタを外す際は、カッターユニットを押さえてください。一緒に取り外すと、途中でカッターユニットが取れる可能性があります。危険です。

6. 使用後は本体に下フタを取り付けてください。

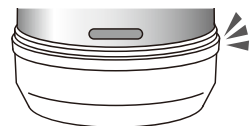

お手入れの方法

⚠必ずカッターの刃が止まっていることを確認してから以下の作業を行ってください。

本体

1. ブレンダーボトル（プロセッサーボウル）を本体から外します。
2. 乾いた柔らかい布で、汚れを拭き取ってください。
3. お手入れが終わったら、上下のフタを閉めて保管してください。

⚠注意

- ・汚れがひどい場合は、水で薄めた中性洗剤を含ませた布で拭いた後、かたく絞った布で拭き取ってください。
- ・丸洗いやシンナー・アルコール・ベンジン・有機溶剤・研磨材入りの洗剤の使用はおやめください。
- ・水をかけたり、水の中に入れてたりしないでください。
- ・金属部分は銀製品やアルミ製品等の異なった金属製品と接触したまま置くとサビの原因になりますので、ご注意ください。

本体・USBケーブル以外のもの

1. 本体から取り外します。
2. 薄めた中性洗剤とやわらかいスポンジで水洗いしてください。
3. 完全に乾いてから保管してください。

⚠注意

- ・カッターで手を切らないように注意し、お手入れを行ってください。
- ・クレンザーなどの研磨材入りの洗剤は表面を傷つける原因となります。使用しないでください。
- ・本製品は食器洗い乾燥機のご使用ができません。
- ・金属部分は銀製品やアルミ製品等の異なった金属製品と接触したまま置くとサビの原因になりますので、ご注意ください。
- ・プロセッサーボウルのガラスの内面を洗う際、十分ご注意ください。内側から力を入れてタオルを絞る様にヒネリ洗いをしますと、破損し思わぬケガをする危険があります。



故障かな?と思ったら

⚠フタを外して確認する際は、必ずケーブル抜き、電源ボタンを押さないように注意してください。

こんなときは	ランプ	原因	直しかた
スイッチを入れても回転しない。	点灯しない	電池の寿命、故障。	電池の性能低下やその他故障が考えられる。 お客様窓口へご連絡ください。
	赤に点滅 (5回)	本体にブレンダーボトル(プロセッサボウル)がしっかりとセットされていない。	本体とのロック位置を合わせてしっかりとセットする。
空回りする。	緑に点灯	液体が少なすぎる。	液体を追加する。
	緑に点灯	中身が偏っている。	スプーン等で中身を軽く混ぜる。
使用中に停止する。	赤に点滅 (8回)	容量が多い。	中の容量を減らす。
	赤に点滅 (3回)	充電不足。	ブレンダーボトル(プロセッサボウル)を取り外して本体を充電する。

仕様

電 源:リチウムイオン蓄電池 12V 2000mAh×3

充 電 用 電 源:USB 5V

フル 充 電 時 間:約3~4時間

フル充電時使用回数:30秒/回の使用で約10回使用可能

(食材によって回数は変わることがあります)

連 続 使 用 時 間:60秒

セ ッ ト 内 容:本体/ブレンダー用ボトル/ブレンダー用カッターユニット/

ブレンダーボトル ポータブル用フタ/

プロセッサ用ボウル/プロセッサ用カッターユニット/

プロセッサ用フタ/プロセッサボウル用滑り止め/

USB充電ケーブル 長さ:1m (USB Type-C)

※本製品にはUSB出力ACアダプタは付属しません。



ご相談窓口

HARIO株式会社

〒103-0006東京都中央区日本橋富沢町9-3

フリーダイヤル：0120-39-8208

<https://www.hario.com>